

御 承 認 願 図

オリエント化学工業(株)殿

型式 NO. 160-R号

(株)関西遠心分離機製作所

〒553 大阪市福島区鷺洲一丁目8番8号



仕様書

昭和62年 4月18日

オリエント化学工業(株) 殿

(株)関西遠心分離機製作所

1. 品名 S型超高速遠心分離機
2. 型式 No. 160-R号機 完全密閉型
3. 台数 1 台
4. 納入日時 昭和62年 5月20日
5. 納入場所 貴社工場車上渡し
6. 材質
接液部 SUS304
7. 本体仕様
 - ①回転数 15,000rpm
 - ②遠心効果 13,200 G
 - ③回転筒 SUS304 固液分離筒
 - ④電動機 2.2KW×200V×60Hz
工場耐圧防爆型
 - ⑤予備品, 工具 一式付
8. 制御盤 無し
9. 試運転 弊社係員立ち合いの上実施
以 上

DIMENSION SHEET

No.160 Presurtite Type

NOU-160R
SERIAL 87-2576 18000

2563
NO-160-R 15000

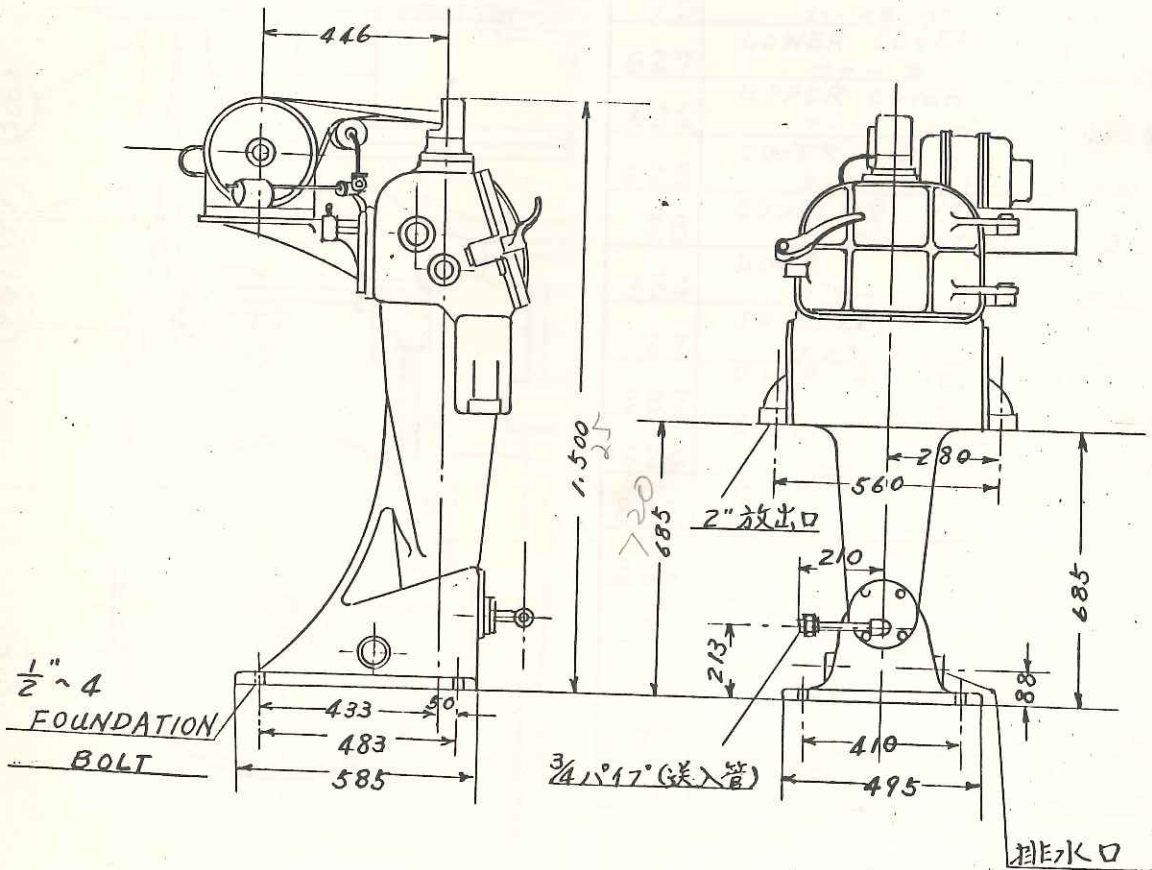
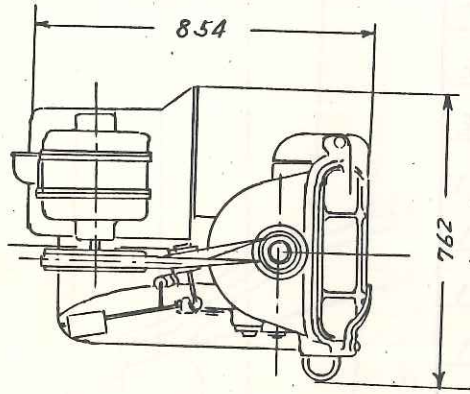

1/2" ~ 4
FOUNDATION
BOLT

株式会社 関西遠心分離機製作所

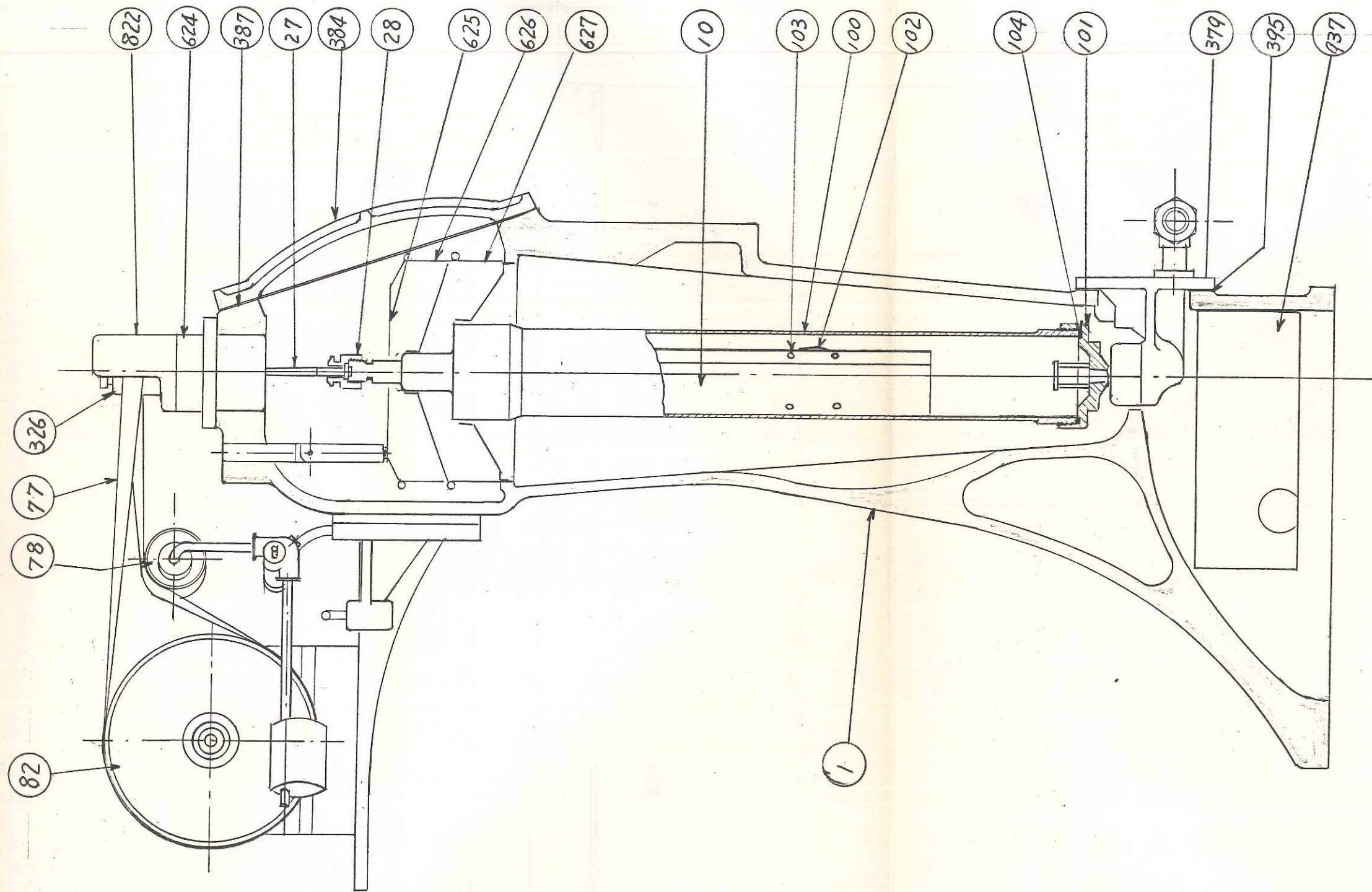

937	DRIP PAN ドリップパン	SUS304
395	DRAG GASKET ドラッグガスケット	ニッケル
379	DRAG ASSEMBLY ドラッグアッセンブリー	SUS304 金油合金
101	BOWL BOTTOM ボウルボトム	SUS304
104	BOWL BOTTOM GASKET ボウルボトムガスケット	テフロン
102	THREE WING SPRING スリーウイングスプリング	SUS304
100	BOWL ボウル	SUS304
103	THREE WING SPRING RIVET スリーウイングスプリングリベット	SUS304
10	THREE WING スリーウイング	SUS304
627	LOWER COVER ローカバ	SUS304
626	UPPER COVER アッパーカバ	SUS304
625	COVER LID カバーリット	SUS304
28	COUPLING NUT カップリングナット	S35C
384	DOOR ドア	FC20
27	SPINDLE スピンドル	SNC2
387	DOOR GASKET ドアガスケット	バルカ
624	BEARING BASE ベアリングベース	FC20
822	BELT GUARD ベルトガード	S541
326	BEARING PULLEY ASSEMBLY ベアリングプーリーアッセンブリー	S35C, J4
82	MOTOR PULLEY モータープーリー	ALAC
78	IDLER PULLEY アイドラープーリー	S35C
77	BELT ベルト	3K織
1	FRAME フレーム	FC23

記号	名	材項
設計		
製図	KK 2511	品名 S型超遠心分離機 第六號機全容向型 断面図
写図		
検査		
図番	751125836	
		葉中番

株式会社 関西遠心分離機製作所

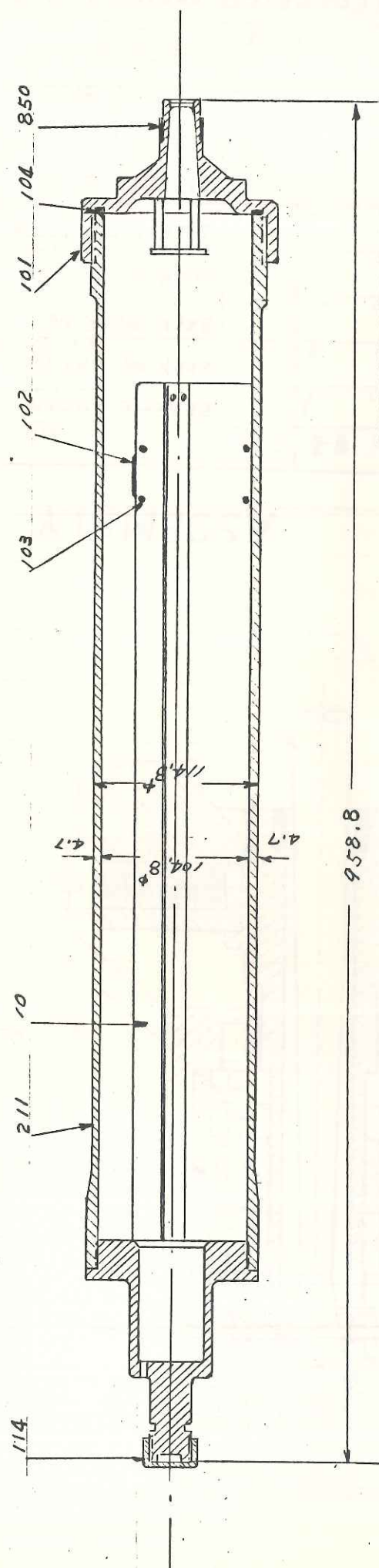

850	BOWL BOSS SLEEVE ボウルボススリーブ	S&FC
104	BOWL BOTTOM GASKET ボウルボトムガスケット	F7D
101	BOWL BOTTOM ボウルボトム	SUS304
102	THREE WING SPRING スリ-ウイングスプリング	SUS304
103	THREE WING SPRING RIVET スリ-ウイングスプリングリベット	SUS304
10	THREE WING スリ-ウイング	SUS304
211	BOWL ASSEMBLY ボウルアセンブリ	SUS304
114	BOWL CAP ボウルキャップ	BC2
記號	号	材質
名称	NO.160 回転筒(清道筒)	

図

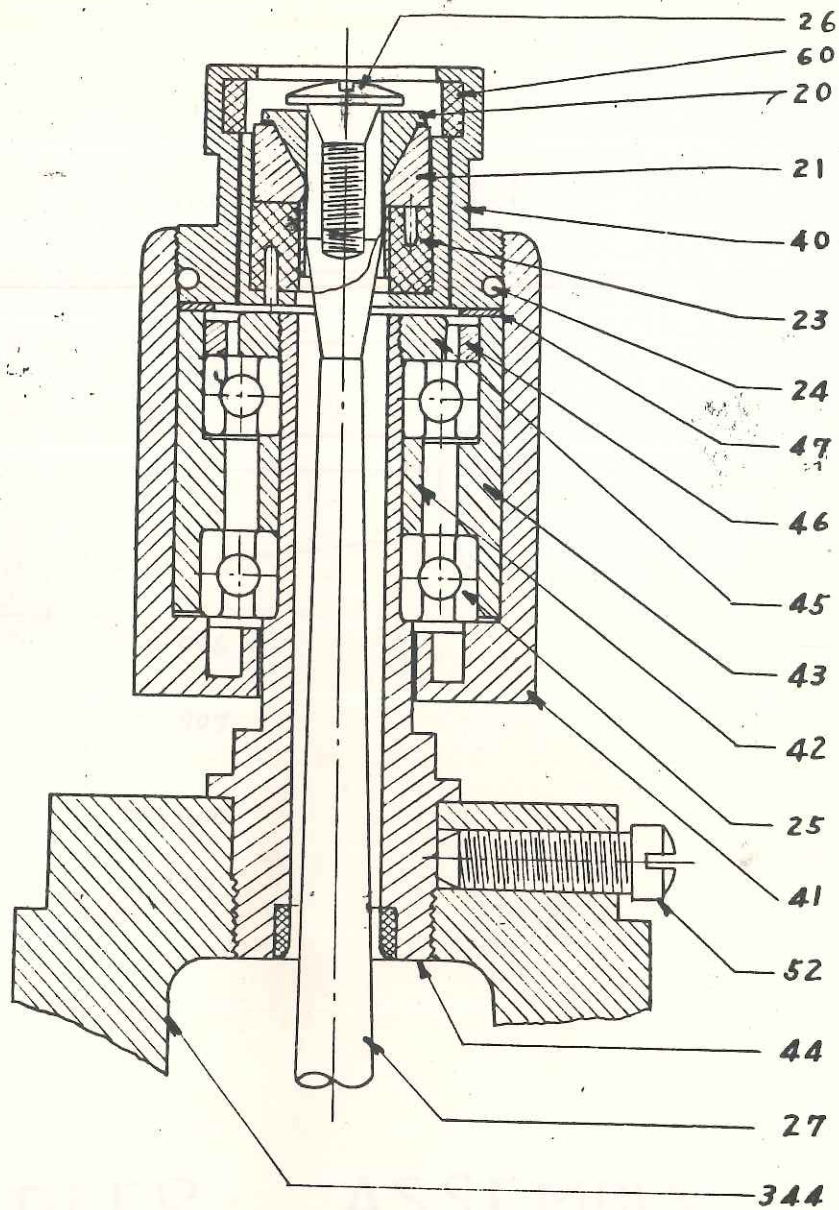

BEARING ASSEMBLY

記號	名 稱	材質	重量	記號	名 稱	材質	重量
26	SPINDLE SCREW スピンドル スクリュー	SNC2	1.3	43	BEARING FILLER ベアリング フィラー	S35C	140.8
20	MALE CLUTCH メイル クラッチ	SNC2	8	42	BEARING SPACER ベアリング スペース	S35C	22
21	FEMALE CLUTCH フェメイル クラッチ	SNC2	20	25	BALL BEARING ボール ベアリング	SKF 6203	65.5
40	PULLEY CAP プーリー キャップ	S35C	158	41	BEARING PULLEY ベアリング プーリー	S35C	601
23	RUBBER COUPLING ラバー カップリング	ゴム	6	52	SLEEVE SET SCREW スリーブ セット スクリュー	SS41	17
24	RUBBER SEAL RING ラバー シールリング	ゴム	1	44	BEARING SLEEVE ベアリング スリーブ	S35C	191
47	BEARING WASHER ベアリング ワッシャー	S35C	9	27	SPINDLE スピンドル	SNC2	283
46	FILLER RING フィラー リング	S35C	12	344	BEARING BASE ベアリング ベース	FC25	6000
45	SLEEVE NUT スリーブ ナット	S35C	18	60	FELT RING フェルト リング	フェルト	1

KANSAI CENTRIFUGAL SEPARATER MANUFACTURING CO., LTD

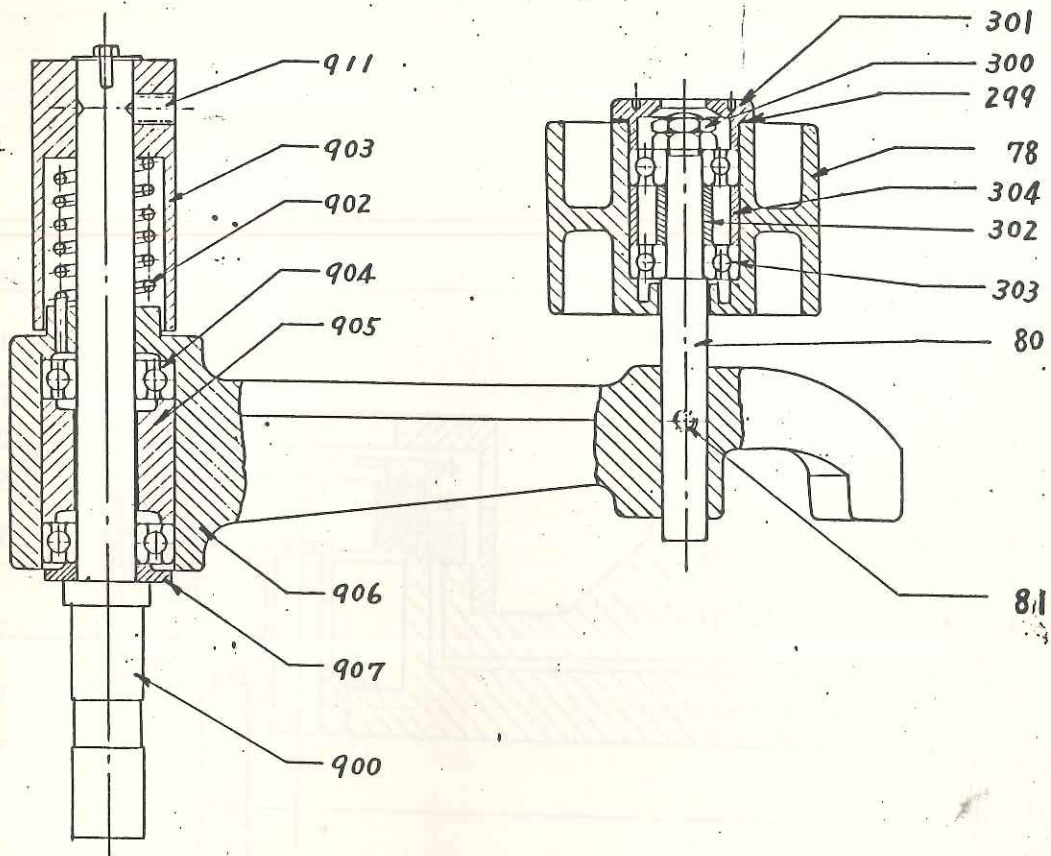

IDLER ASSEMBLY

記號	名稱	材質	重量	記號	名稱	材質	重量
900	IDLER SHAFT アイドラー シャフト	S35C	500 ^g	81	IDLER PULLEY SET SCREW アイドラープーリーセットスクリュー	SS41	10
907	IDLER ARM BEARING WASHER アイドラーアームベアリングワッシャー	S35C	18	80	IDLER SPINDLE アイドラースピンドル	S35C	96.5
906	IDLER ARM アイドラーアーム	FC25	1,600	303	IDLER BEARING アイドラーベアリング	6200 ^{mm}	30
905	IDLER ARM BEARING SPACER アイドラーアームベアリングスペーサー	S35C	225	302	IDLER SPASER アイドラースペーサー	S35C	10
904	IDLER BEARING アイドラーベアリング	6202 ^{mm}	44 ^g	304	IDLER FILLER アイドラーフィラー	S35C	27
902	IDLER SPRING アイドラースプリング	SWP2	23	78	IDLER PULLEY アイドラープーリー	S35C	750
903	IDLER COLLER アイドラーカラー	S35C	173	299	IDLER PULLEY GASKET アイドラープーリーガスケット	7241 ^{mm}	0.3
911	IDLER COLLER SET SCREW アイドラーカラーセットスクリュー	S35C	11	300	IDLER PULLEY LOCK NUT アイドラープーリーロックナット	SS41	8
				301	IDLER PULLEY CAP アイドラープーリーキャップ	S35C	61

KANSAI CENTRIFUGAL SEPARATER MANUFACTURING CO., LTD

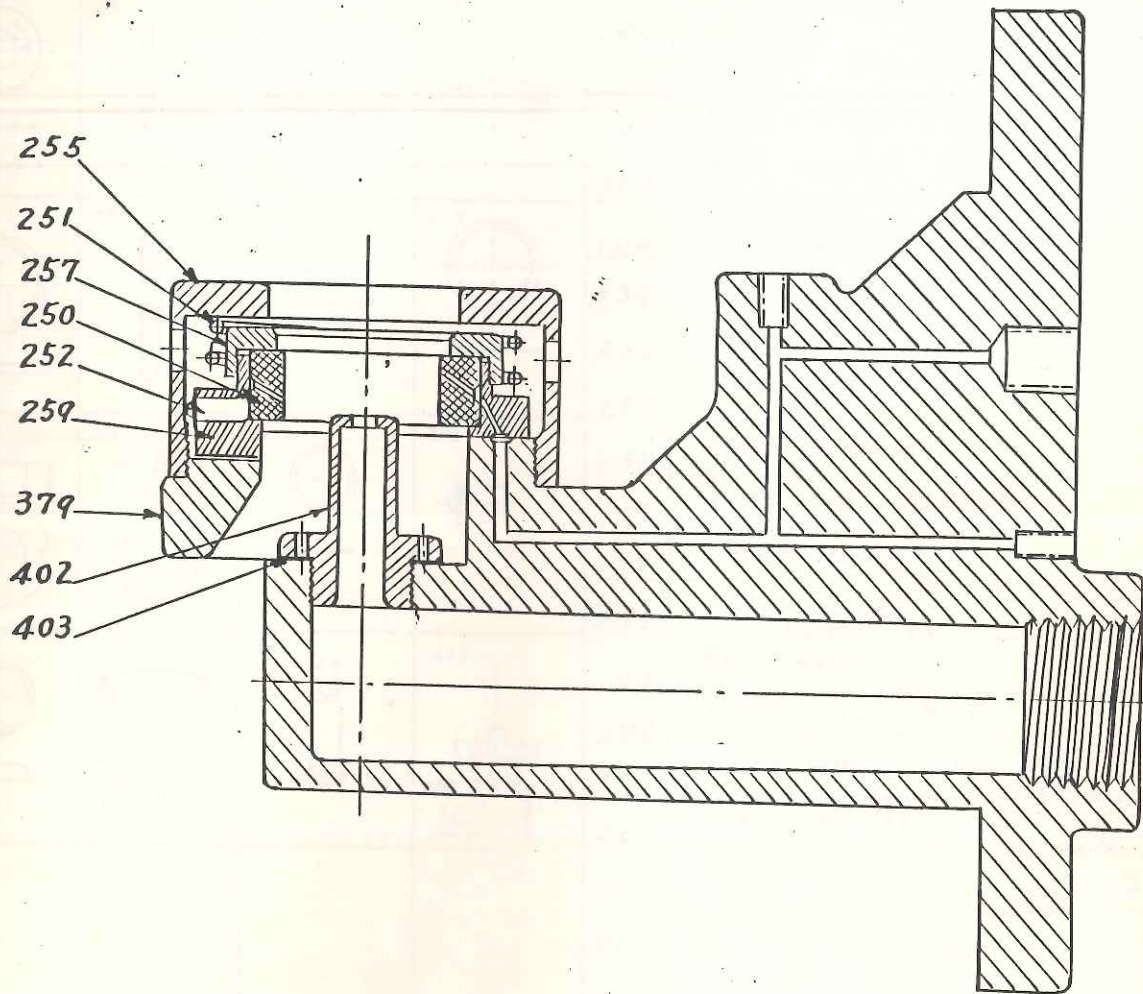

DRAG ASSEMBLY



記号	名 稱	材質	重量	記号	名 稱	材質	重量
255	DRAG SHELL ドラッグ シェル	sus 304	9 344	259	FERRULE フェルル	sus 304	9 115
251	DRAG SPRING ドラッグ スプリング	sus 304	58	379	DRAG ドラッグ	SUS13	9400
257	FERRULE CAP フェルル キャップ	sus 304	49	402	FEED NOZZLE フィード ノズル	sus 304	51
250	DRAG BUSHING ドラッグ ブッシング	含油合金	73	403	FEED NOZZLE GASKET フィード ノズル ガasket	7202	0.1
252	BULLET CATCHES ビレット キャッチ	sus 304	10				

KANSAI CENTRIFUGAL SEPARATER MANUFACTURING CO., LTD

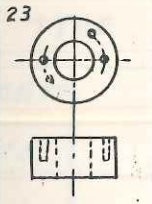
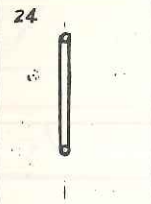
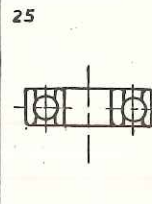
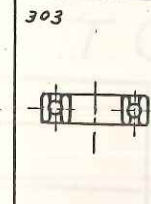
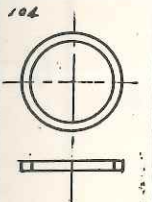
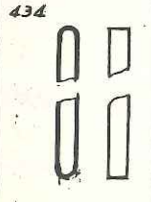

機種
回転筒型

予備品

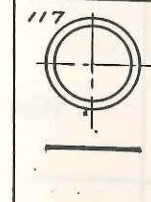
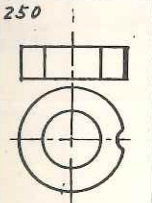
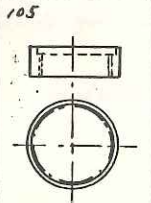
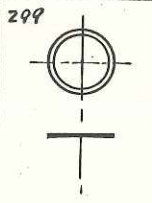
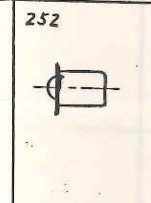
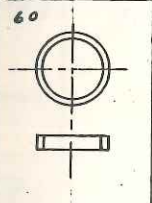
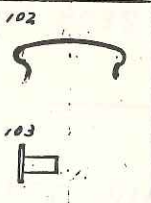
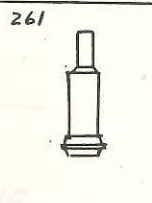
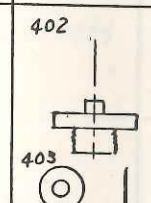

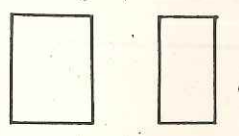
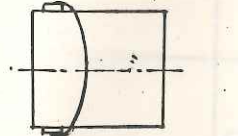
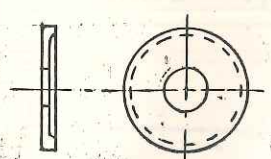

台数 1台



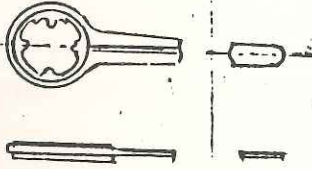

各図				部品 番	名 稱	数量
				23	RUBBER COUPLING ラバ-カップリング	3
				24	RUBBER SEALRING ラバ-シールリング	3
				25	BALL BEARING 6203 [#] ボールベアリング	2
				303	BALL BEARING 6200 [#] ボールベアリング	2
				104	BOWL BOTTOM GASKET ボウルボトムガスケット	2
				434	BELT ベルト	1
				251	DRAG SPRING ドラッグスプリング	1
				117	RING DAM GASKET リングダムガスケット	
				250	DRAG BUSHING ドラッグブッシング	2
				105	BOWL BOSS SLEEVE ボウルボススリーブ	2
				299	IDLER GASKET アイドルガスケット	2
				252	BULLET CATCH ビュレットキャッチ	6
				60	FELT RING フェルトリング	1
				102	THREE WING SPLING スリウイングスプリング	3
				103	THREE WING SPLING RIVET スリウイングスプリングリベット	6
				261	FEED NOZZLE フードノズル 5, 6, 8	
				402	FEED NOZZLE フードノズル 3, 5, 6	1set
				403	FEED NOZZLE GASKET フードノズルガスケット	2
				115	CLARIFIER SLEEVE クリヤライザスリーブ	

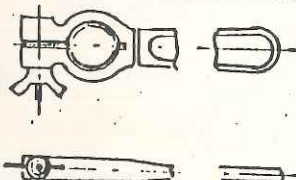
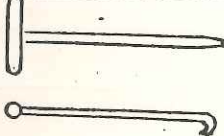
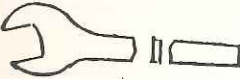
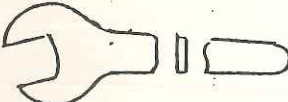
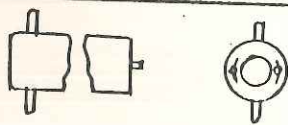
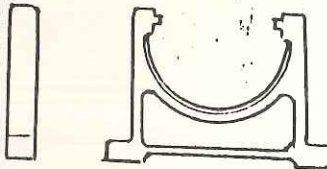
附 属 品

略 図		名 稱	数量
		BEARING OIL ベアリングオイル	1
		GREASE グリス	1
		RING DAM リングダム 26 [#] ~36 [#]	
		DRIP PAN ドリップパン	1

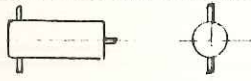
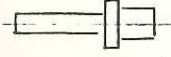
KANSAI CENTRIFUGAL SEPARATER MANUFACTURING CO., LTD

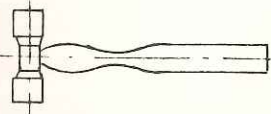
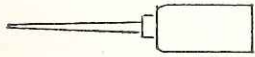
MACHINE TYPE		TOOLS		SET
PARTS NO	NAME	SKETCH	MATERIAL	QTY
520	BOWL BOTTOM WRENCH		FCMB32	1
506	DRAG SHELL WRENCH		FCMB32	1
521	BOWL BOSS SLEEVE WRENCH		BC2	1
522	THREE WING PULLER		SUS304	1
502	BOWL NECK WRENCH		S53C	1
501	COUPLING NUT WRENCH		S53C	1
500	SLEEVE NUT WRENCH		S10C	1
531	BOWL VICE		FCD	1
561	BEARING PLACER		S10C	1

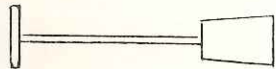
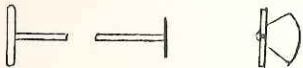
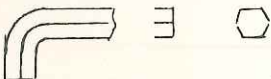
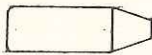
MACHINE TYPE		TOOLS		SET
PARTS NO	NAME	SKETCH	MATERIAL	Qty
564	RUBBER COUPLING PLACER		S10C	1
562	BEARING REMOVER		BSBM	1
601	SPINDLE SCREW WRENCH		S45C	1
584	HAMMER			1
602	OILER			1
581	BOWL BRUSH			1
582	CLEANING ROD 1#		SUS304	1
583	CLEANING ROD 2#		SUS304	1
516	IDLER SHAFT SET SCREW WRENCH		SKI	1
563	FEMALE CLUTCH PLACER		S10C	1